

【GPE-030-24BLタイプ、モーター駆動ドライバー参考資料】

■ドライバー外形図 (質量0.1kg)

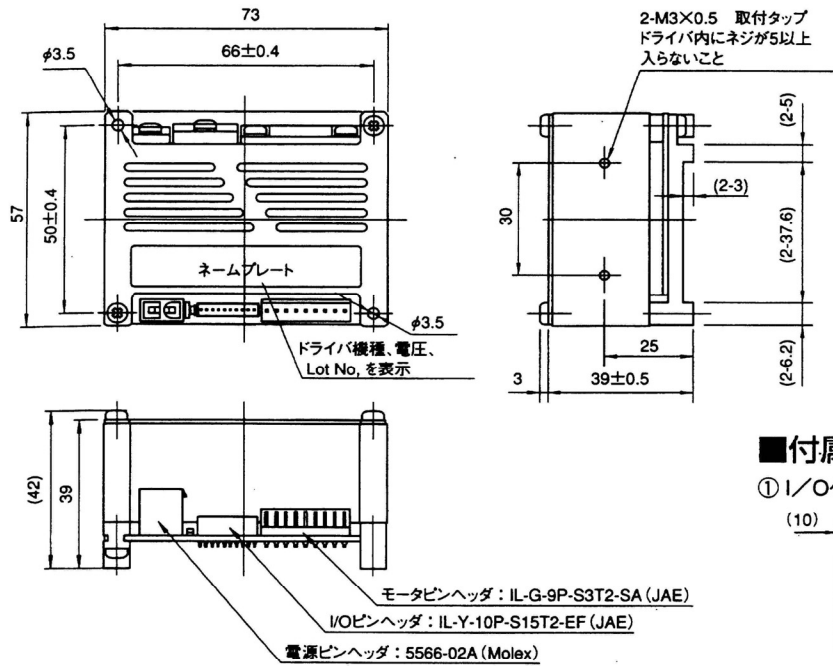

■付属品

① I/Oケーブル (1個)

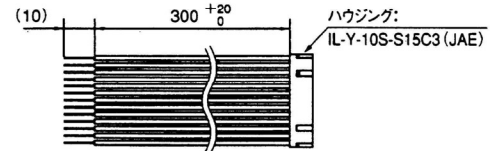

② 電源ケーブル (1個)

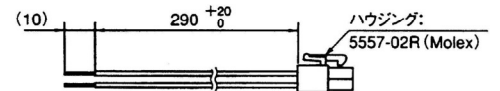

モータ

最大出力定格 W	電源電圧 V (DC)	速度制御範囲 r/min	定格トルク mN·m(kgf·cm)	瞬時最大トルク5秒 mN·m(kgf·cm)	電源電流 A	
					定格電流(平均値)	最大電流(ピーク時)
25	24	200~2300	157(1.6)	200(2) 1500r/min以下	2.3以下	10以下
40	24	200~2000	250(2.6)	300(3.1) 600r/min以下	3.4以下	10以下

■ケーブル(付属)

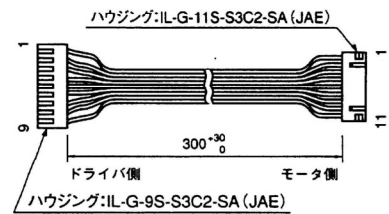

■速度設定

●外部速度設定器による速度設定 (図1)

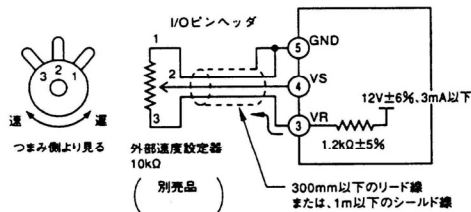

●外部速度設定器による速度設定 (図2)

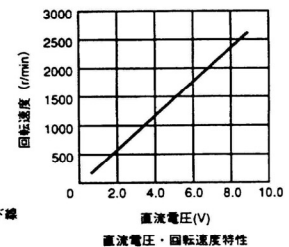
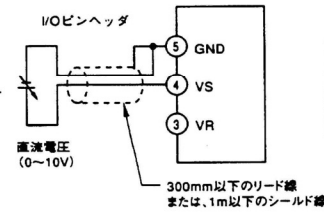

項目	設定方法
外部速度設定器による速度設定 (別売品)	図1の通り結線を行い外部速度設定器により、速度設定を行う。外部速度設定器は、10 [kΩ] の可変抵抗器を使用して下さい。
外部入力電圧による速度設定	図2の通り結線を行い外部入力電圧により速度設定を行う。

本機能は、速度制御範囲外の速度が設定可能ですが、モータの速度制御範囲内のみが有効となります。